

はな



第45号

発行所 はな編輯部
毎月朔日発行

節分草は
ハナの花は
なしたのぼはせん
節分草として
輝く咲く
自分以外の
何物かにならんとして
自分の輝きを
人直がなかなま

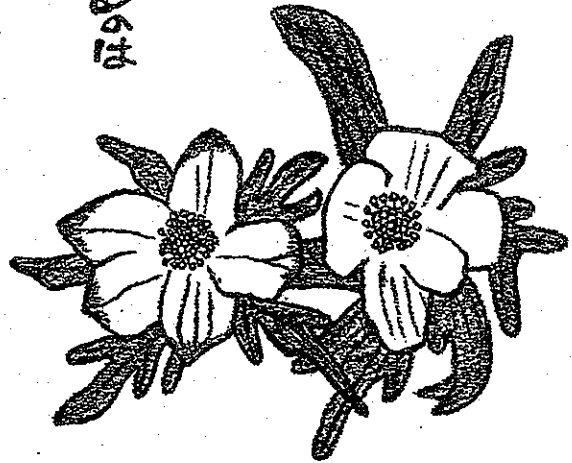

2月

目次

hana	・・・北高の授業	2・3
タナカミセ	・・・2月のメニュー	4
タナカミセ	・・・2月の営業カレンダー	5
hana	・・・知っていますか？わらしべの家	6・7
COMだより	・・・不便からの気づき	8
曾根さんの手づくりレクリエーション	・・・フライング・ディスク	9
	・・・今月のハグ / 年賀	10
協賛のみなさま	・・・いつもありがとうございます	11~12

北高の 授業

サ
ル

このところ北桑田高校ネタが多いのですが、
またまた北桑田高校のコト。

でも、今回は私がお世話になっている「京北商工会」にも関係があります。
というか、北桑田高校と京北商工会青年部との合同事業が実施されました。
御存知の通り、北桑田高校は今年度

「府立高校地域創生推進校」

に指定され

「美山・京北まちごとキャンパス～地域活性の主人公に～」

という取り組みをされています。



美山・京北まちごとキャンパス
とは。

「学校のまわりのヒト・モノ・コト、すべてが先生、すべての場所がキャンパス」
という発想で、学校と地域が一体となって生徒の体験活動や学習支援を行い、
成長を促す取り組み

教科指導では体験することができない多面的なアプローチを受けて、
北高に学ぶ楽しさや喜びを実感し、高校3年間の学習を意欲的に取り
組んでいこうとする態度、卒業時、北高で得た宝物、北桑田地域で生
まれ育ったことを誇りとして、人生を主体的に生き抜こうとする態度
を養うことを目指すというもの（北高HPより抜粋）だそうです。

そのカリキュラムの一環として、京北商工会の青年部の方たちが1年生
普通科の生徒さんたちの授業を受け持たれたのです。

北桑田高校の卒業生2名、Iターンで京北に移住して来られた1名が講師
をされました。



それぞれご自身の事業について、個性たっぷりにお話しされ、生徒さん達真剣に聞き入っておられました。

さあ、グループトーク

しーん！

青年部さんたちは高校生の心をほぐすために「恋愛の話」「部活の話」「地元の話」あの手この手でアイスブレイクを試みます。

そして果敢に攻めます(笑)

そしてだんだん場の雰囲気も和み・・・

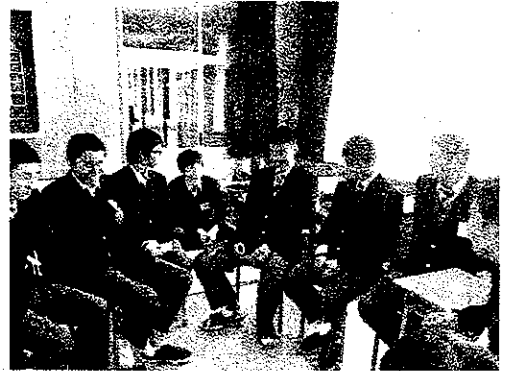

最終的には全員で大きな円になり、「仕事」について話をされました。

今はどんな仕事をしたとしても必ず人間関係が発生する。だから「伝える」ということをしなければ関係性はつくれないんだよ。

やりたいことがある人も、ない人も、進む道がきまっていなくても、焦る必要はなくて、自分の感性を大切に一生懸命生きる。がんばったことは全部自分に返ってくるから。と愛情たっぷりに話されていました。



青年部すごいぞ!!!

まさに『自ら感じる』ことを大切にした授業でした。

次回もあるっぽい。とても楽しみです。

		パン	価格(税込)	どんなパン
火曜・水曜・金曜 食パン お届け	山食		1本 360円 1/2本180円	山型食パン。ほどよいもっちり感と、あっさりした甘みです。 小麦粉・砂糖・塩・イースト・ショートニング
	角食		1本 380円 1/2本190円	角型食パン。きめ細かい生地。 たまご・植物性クリーム使用。
	山食(ゆめちからブレンド)		1本 500円 1/2本250円	国産小麦に挑戦しています。北海道産「ゆめちからブレンド」、 香ばしくもちもちに焼きあがります。
	シナモンレーズン山食		3枚入190円 1本 540円	山食の生地+ラム酒漬けレーズン+シナモン。
	チーズ山食		3枚入190円 1本 540円	山食の生地+プロセスチーズ+シュレッドチーズ。
	ナッツ山食		3枚入200円 1本 600円	山食の生地+ローストくるみ+ココナッツ+金ごま。
	ゆず食パン		1本 660円 3枚入220円	自家製ゆずピールたっぷりの食パン。1月限定で、お届けします。
	ショコラローフ		1本 500円 1/2本250円	新しい生地になります。
	ロールパン		2個 130円	全粒粉・ロースト小麦胚芽入り。香ばしい。
	フランスパン		1本 220円	リスドオル、北海道産小麦タイプER、米粉
火曜・水曜 サンド・おやつ お届け	チーズフランス		1本 180円	フランスパン生地+シュレッドチーズ。高温で溶けたチーズ、とまりません。
	スーパーミックスボール		1個 170円	レーズン、チーズ、たまねぎ、アーモンド、くるみ、金ごまのボール。
	三角サンド		1個 180円	ハム+たまご+野菜。
	ハムとたまねぎの コッペサンド		1個 180円	チーズコッペパン+スライスオニオン+薄切りハム。
	さだこあんこ		1個 150円	さだこばあちゃん特製あんこが入った、やさしいあんパン。 今シーズンは、菓子パン生地で焼きます。
	さだこホイップ		1個 170円	冬の定番です。
	メロンパン		1個 160円	定番になりました。
	アポロン		1個 170円	ショコラ生地といちごホイップで、おいしいひととき。
おやつ お届け	ベーコンエッグ		1個 170円	ベーコン、目玉焼き、お好み焼きソース、マヨネーズ、チーズ。 がっつりです。
	ピザ		1個 170円	季節感をのせて、焼いていきます。

タナカミセ
 田中店 営業カレンダー
 2017年2月

日	月	火	水	木	金	土
			1	2	3	4
5 定休日	6	7	8	9 定休日	10	11
12 定休日	13	14	15	16 定休日	17	18
19 定休日	20	21	22	23 お出かけ ショップ	24	25 臨時休業
26 定休日	27 臨時休業	28		↓ 12:00 open	◎烏丸 御池	

いつもありがとうございます。

25日(土)、27日(月)、お休みをいただきます。よろしくお願い申し上げます。

おすすめは、きりん

田中店の新年会、今年は京都市動物園に行きました。

15年前に訪れたときは、小さい子どもふたりを見るのに明け暮れて、動物を見た記憶が1個もありません。

今回は大人4人、新しくなった動物園で、ゆっくり動物たちを見させてもらいました。

一番わくわくしたのはきりん。

歩道橋のような、2階ほどの高さのところから、きりんを眺める仕組みになっていました。

きりんを上から見る、というかつてない体験！こんなに近くで、首じゃなくて、顔を見ている。きりんが、こんなにも目が大きくて、まつげの長いべっぴんさん、ということを知りました。

きりんの館には、「きりん一番搾り」の広告が貼ってありました。くすりと笑いました。

知っていますか？

わらしべの家

周山に崩れかかったおうちがあります。

「右京じかん」でわらしべ長者企画(?)として始まった物々交換がこちらの家になりました。そして「わらしべの家実行委員会」を立ち上げ、みんなでこの家を改修しようとして動いています。改修っていてもお金がかかります。一級建築士さん、家を見て肩をおとされるほどボロボロ……。かなりのお金が必要ということだけわかりました。

メンバーたちは考えて考えて、自分たちでできることは自分たちでやることにして、京都市「空き家活用×まちづくり」モデル・プロジェクトに応募したり……。



去年の夏から危険なところを解体して、天井や基礎部分の現状確認等々……。ため息がでそうなことばかりなんです。なぜか関わる人が増え続けています。これってすごくないですか？手伝いたって人が増えているんです。

将来は、人が集まる場所にしたいと伊豆田代表は言っておられます。地元メンバーもここで何をするかアイデアが止まりません！

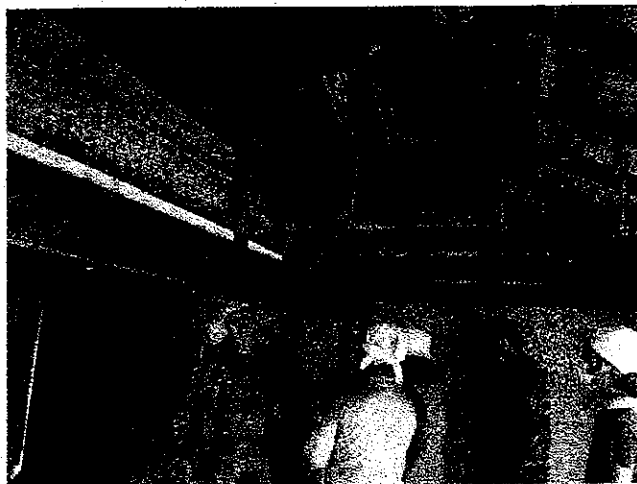



井戸が
あつた。
その井戸を
きれいに
しよつた。

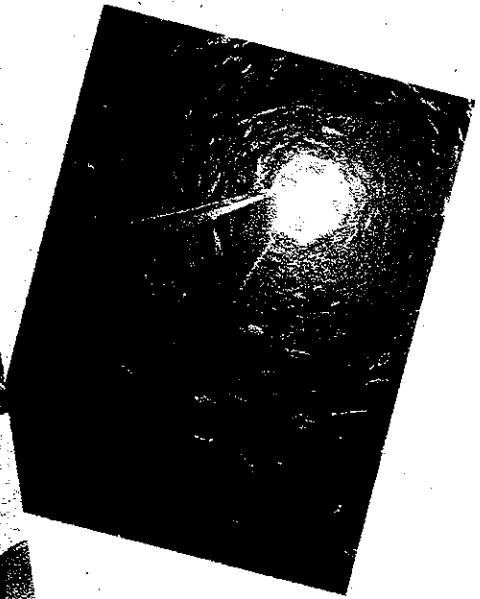

↑↑
井戸の中から
上を見た写真です。

こんな「わらしべの家」をぜひ応援してください！
参加してください！

ワークショップ

石場立ての
基礎

床組を知り
編



これからも「わらしべの家」の状況をこちらで報告できればと
思っています。



～不便からの気づき～

COMEだより

1月中旬、久しぶりに大雪が降った。上川区で60～70センチ降ったが、ふだんあまり積もらない地域でもほぼ同じくらい積もって、翌日もさらに降り続いた。

国道162号線が倒木等で通行止めになり、各地で長時間の停電が起きた。電話もつながらない、水も使えない地域も出て生活が混乱した。

ヘルパーの訪問も雪で行くことができなかつたり、停電で思うような支援ができなかつたり・・・不便を要した。

『なんで停電復旧にこんなに時間が掛かるのか！？』『なんで国道の通行止め解除にならないの！？』『毎日雪かきばかりやんか！！』と不満でストレスが一気に溜まる。

落ち着いて考えてみた。

いかに日頃の生活が便利すぎて、当たり前前に感じているか・・・。人は電気がなければ何もできなくなっている。水や電話があたりまえに使えていることなどに感謝できていないと・・・。

もっと一つ一つのことに感謝して生活していれば、何か起きた時に冷静に動けて、不便さや不満もそれほど感じないのではないか・・・。

- 健康でいられること
- 毎日食べさせてもらえること
- 仕事ができること
- 行きたいところへ行けること
- 電気やガス、水など自由に使えること
- 生活できるお金があること

何に対しても感謝の気持ちで生活できるように、再度自分の心に言い聞かせてこの冬も雪かきをします。



(米津)

曾根さんの 手作りレクリエーション

① ゲームの名称 ... フライング・ディスク
.....

② 遊び方 ... 前方の輪っかの的に向って
ダンボールで作ったディスクを何回
通せるかを競う。

③ 効果 ... 手作りのディスクを使用する為
不規則な行方を楽しめる。

“(○)”

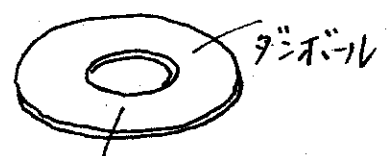
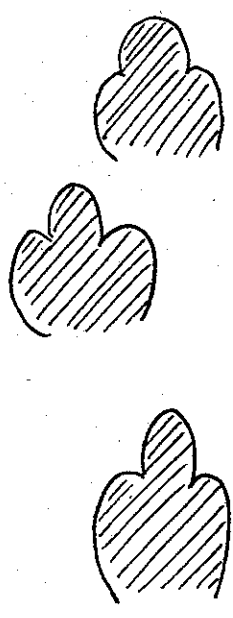
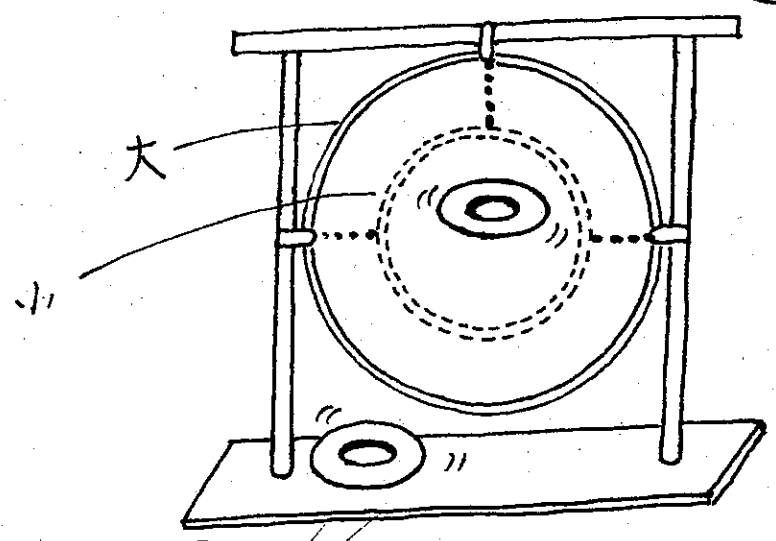

色を塗って
鮮やかに!!

今日のハワ"♥

ゆきうさぎと

ゆきあそび

うちにいるときは真・白な
うさぎだと思っていました。

本物の雪の中になると
そうでもない、ということが
発覚しました。

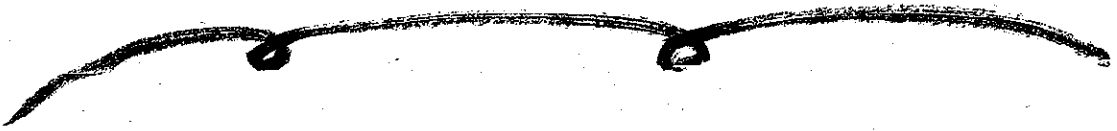
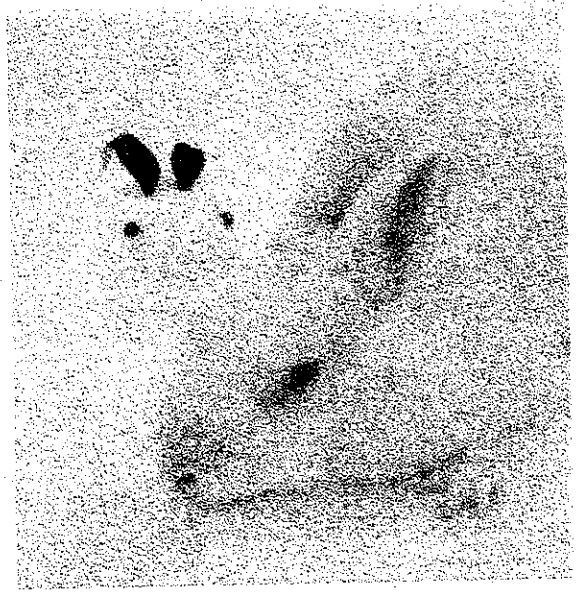

明けまして
おあじとう
ございませう

曾根秋義作

http://k-senta.com/ 

工房 仙太

江口 喜代志

〒601-0813 京都市右京区京北井戸町日ヶ市131
TEL 075-853-0208/FAX 075-853-0240
HP 090-5168-1418
e-mail:senta@silc.plala.or.jp

http://www.facebook.com/kameyashirokiyo

京 北 山 崎 一 区

かみひろきよ

亀屋 廣清

〒601-1228
京都市右京区京北周山町西丁田10-2
TEL.075-852-0009 FAX075-852-5224
E-mail smile39@kameyashirokiyo.com

山の家具工房 

〒601-0221
京都市右京区京北地町宮ノ前88
TEL 075-853-7088
e-mail yama-kagu@compucom.net
http://www.yama-kagu.com

京都 京北 山崎 一 区

京 北 山 崎 一 区

山崎一区 京北山崎一区

〒601-0221 京都市右京区京北地町宮ノ前88
TEL 075-853-7088
http://www.yama-kagu.com

代表 大島剛司

ドックアンドパピー

Dog village green tail

山遊び/ホテル/レジャー相談

〒601-0275
右京区京北宇野町広野5番地 TEL.075-852-1535
F 090-6732-4167 www.greentail@docomo.ne.jp

料理 飯 すす 米

ご宿泊・お食事・ご宴会
慶事時のお食事等
ご予算に応じて賜ります

◆ご予約・お問合せ
京北山崎一区 **075-852-0032**
http://www.sushiyone.net

山崎一区「料理旅館すし米」内

Syu's Bar

KUMHYOJANE

Tel.090-7106-5538
Cream-9696-river@docomo.ne.jp
http://blogs.yahoo.co.jp/syu3434
open21:00-close24:00 営業あり



木質ベレット

森の力京都株式会社

〒601-0251京都市右京区京北周山町小柳5番地1
tel.075-852-0010 fax.075-852-0022

仲井電気工事商会

〒601-0271
京都市右京区京北熊田町松ヶ下17-2
電話 075-852-0493・090-9541-7430

ライフヨガ FUJIMOTO

代表 藤本めぐみ

TEL
090-5364-7000
lifeyoga.fujimoto@gmail.com

創業62年
黒毛和牛専門店

登喜和

 ~木の良さと温もりを発信!~

「森の手づくりキッチンローズカフェ」

京都市右京区京北下弓削町勝山
Tel/Fax075-854-1068
営業日:土・日曜日・祝日

「井口木材」
Tel075-854-0105・Fax854-0215 



SOBA 菓子工房

さらざん

〒601-0801
京都市右京区京北山崎一区丁田21-4
075-852-4040
sobacaf@nifty.com.jp

そばの新しい魅力を日々研究・発信しています!

Gate

CREATIVE SPACE

Porte

CULTURE & CAFE

あなたと誰かが出逢う時刻
あなたと何かをつなぐ場所

こでまり

facebook **こでまり** 検索

黒川 修子 090-7106-5538
腰本めぐみ 080-5364-7000

自然と暮らす、
自然に暮らす

SOUK (スーク)

0120-19-4848

スーク 不動産 検索

美山 **よびす屋**

Miyama YEBISU-YA

電話 0771-75-2123

QOOTOFOO

クートゥーフーグリエイション

Tel 090-9052-3002 Fax 075-862-3267
Mail nishiyama@qootofoo.com WEB <http://qootofoo.com>



<http://www.keihokusuehiro.com/>

田中店 外池

田中眞理

でんわ 090-5014-3002
FAX 075-853-0454
メール info@tanakamise.jp
ブログ <http://tanakamiseblog111.fc2.com>

パンだらけ!

編集後記

いつもの景色が、ある時急に映画みたいになる。
雪がとても好きです。

でも、1月に降り積もった大雪は、
今までに聞いたことのないほどの被害でした。
雪かき問題、停電問題、そしてR162の通行止め・・・。

R162開通のお知らせは、トンネル開通のお知らせよりも
嬉しかったです(笑) 眞理

お知らせ
3月12日(日)・13日(月)
第5回KEIHOKU style展開催
於: ホテルグランヴィア京都

毎月朔日発行

発行者 米津由実子・花倉祥代・田中眞理

連絡先 タナカミセ 090-5014-3002

表紙詩画 ヒューマン・リレーション・センター 三宝 裕氏